

ELTETE

KARTONA UZMAVAS BETONĒŠANAI

## Kolonnveida pamatu betonēšana ar kartona veidņiem.

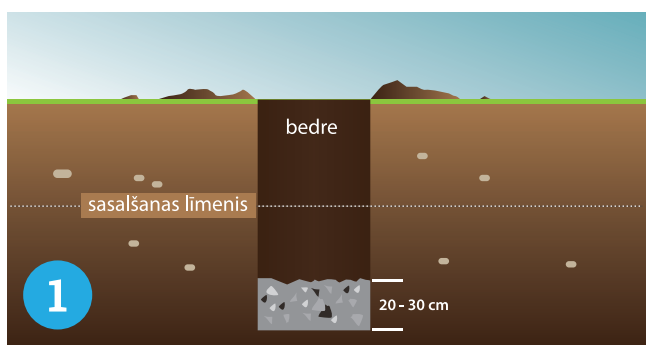
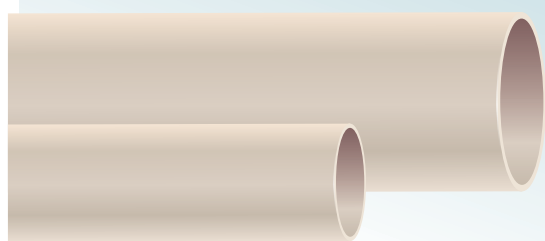

Lai kolonnveida pamati būtu stabili un droši, tos nepieciešams iedzīlīnāt zemē zem sasalšanas zonas (0,7m – 1,5m). Nepieciešamajā dziļumā izrok (izurbj) bedri, kuras apakšā ieber 20cm - 30cm šķembas.

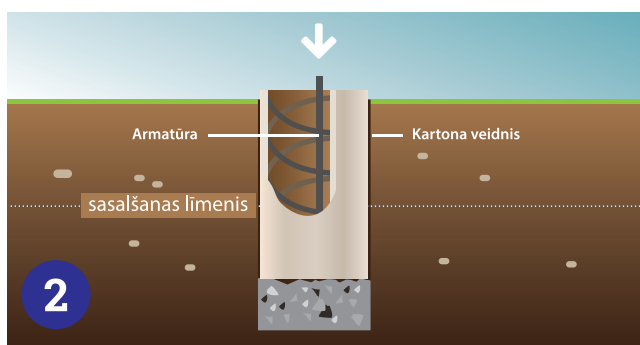

Izraktajā bedrē ievieto kartona veidni, kuru nolīmeņo un nostiprina.

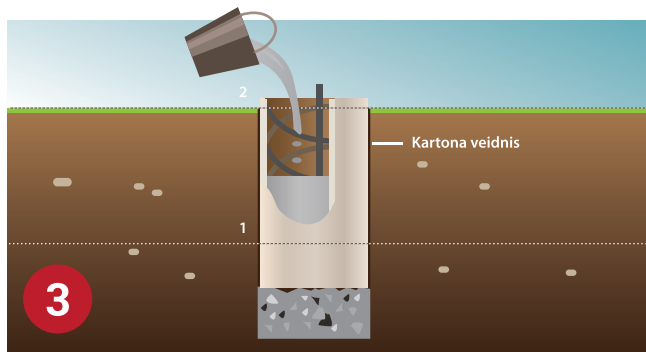

Betona maisījumu ieteicams iepildīt manuāli. Pirmajā posmā iepilda nelielu daudzumu betona maisījumu, kurā ievieto armatūras stienus. Pildot maisījumu nelielos daudzumos, aizpilda visu veidņa tilpumu. Ieteicams maisījuma blīvīšanai izmantot vibrēšanu vai blietēšanu.

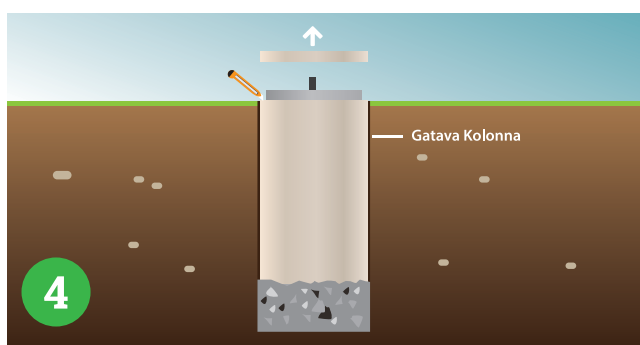

Betonam ieteicams cietēt vismaz 7 dienas. Vēlāk kartona veidņa virszemes daļu noņem, izmantojot griezēj instrumentus.

### Papildus informācija:

- Garums 1,5m; 3,0m
- Standarta diametri no 150mm līdz 400mm ar soli 50mm
- 100% pārstrādājams materiāls, draudzīgs videi
- Viegli sagatavojama un izturīga konstrukcija
- Nav nepieciešama speciāla būvtehnika vai instrumenti

# Kolonnu betonēšana ar kartona veidņiem.

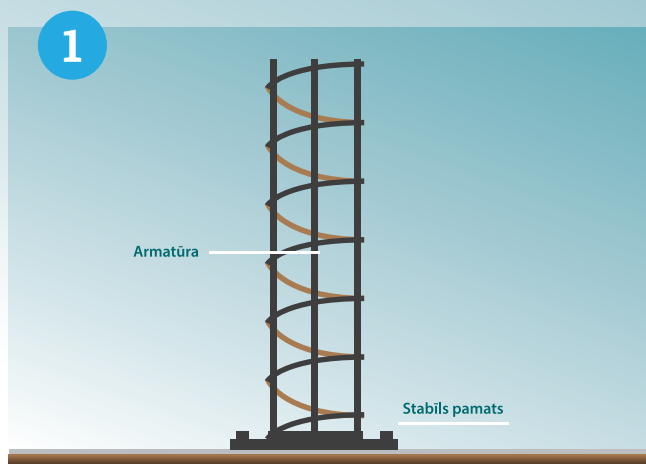

Lai uzstādītu kartona veidni, nepieciešams sagatavot stabilu un līdzenu pamatni. Konstruktijas nostiprināšanai izmanto vertikālu tērauda karkasu (armatūru) visā veidņa garumā.

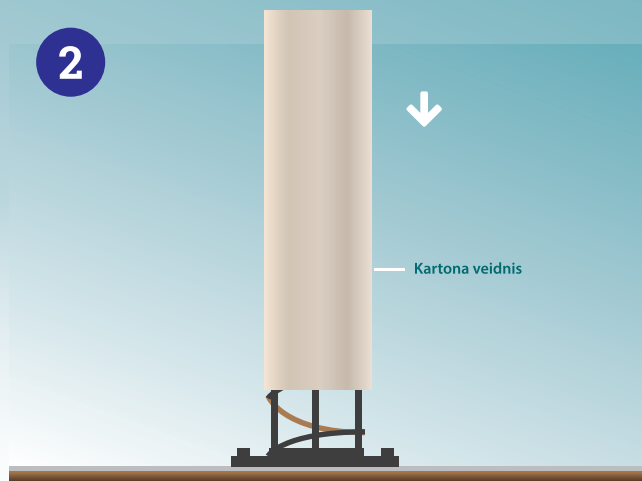

Uz sagatavotā karkasa uzliek kartona veidni

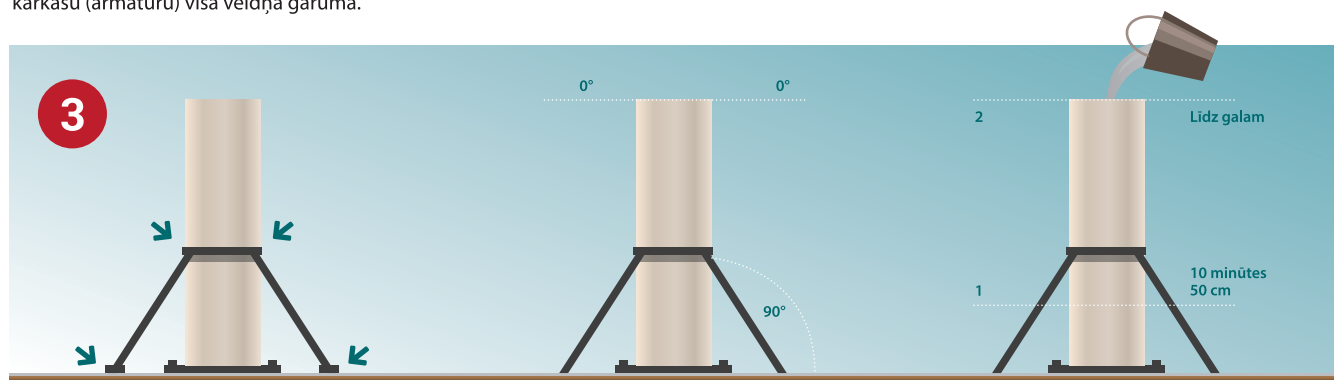

Veidni nolīmeņo un nostiprina ar atsaitēm (atbalstiem).

Betona maisījumu ieteicams iepildīt manuāli, lai netiktu bojāta kolonnas konstrukcija. Pirmajā posmā ieteicams piepildīt 50 cm no veidņa augstuma un ļaut maisījumam cietēt 10 minūtes, lai nostabilizētos tās pamatne. Vēlāk ar maisījumu aizpilda pārējo veidņa tilpumu, pildot betona maisījumu nelielos daudzumos.

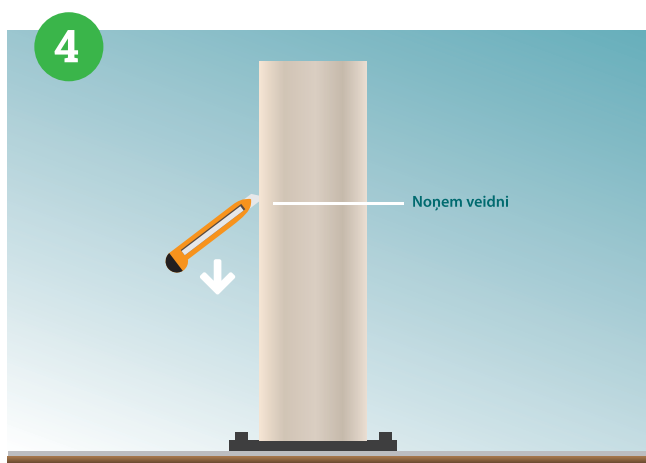

Betonam ieteicams cietēt vismaz 7 dienas. Vēlāk kartona veidni noņem, izmantojot griezēj instrumentus.

## Papildus informācija:

- Garums 3,0m
- Standarta diametri no 150mm līdz 400mm ar soli 50mm
- 100% pārstrādājams materiāls, draudzīgs videi
- Viegli sagatavojama un izturīga konstrukcija
- Iegūst gludu kolonnas virsmu, kam nav nepieciešama papildus apstrāde

## Noliktavā pieejami

- Ø 150 mm
- Ø 200 mm
- Ø 250 mm
- Ø 300 mm

